

## Teleswitch

Omskifter for styring af gulvarme via telefon











**Roth Tele-styrings kit**

**Varenr. RS5000.004**

# Teleswitch

Omskifter for styring af gulvarme via telefon

## Signaturforklaring

-  ventil, med termomotor
-  Aut. luftudlader
-  Termometer
-  Kontraventil
-  Aftapshane
-  ventil m. indregulering
-  Omløber (union)
-  Pumpe

## GV-Anlæg

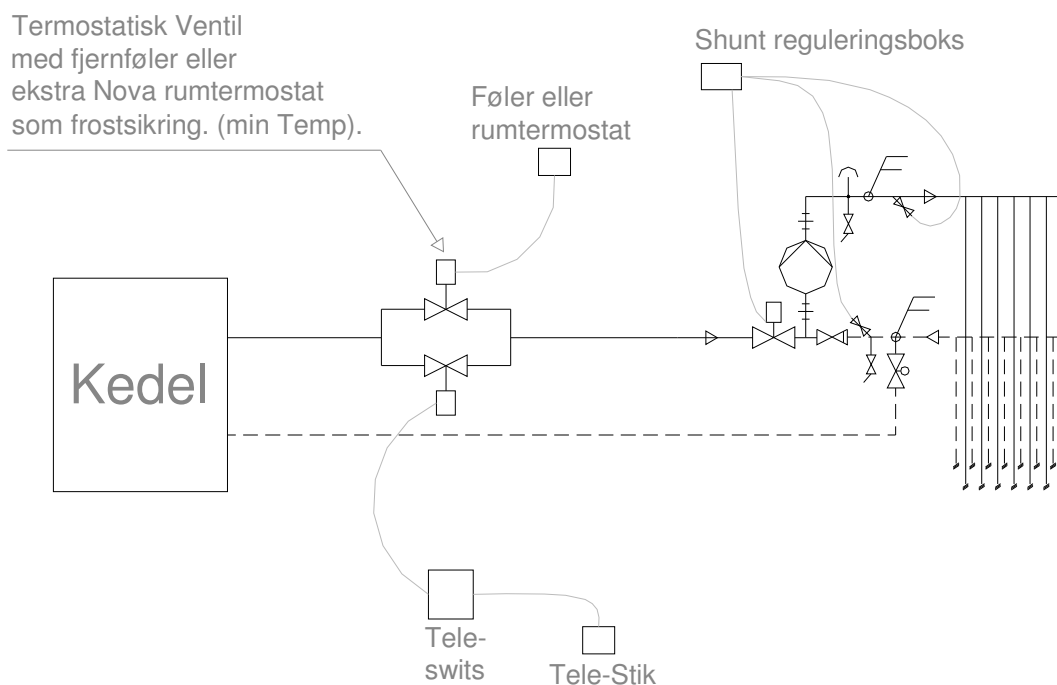

# Teleswitch

Omskifter for styring af gulvarme via telefon

## Opsætning og brug af teleswitch

Vælg telefonnr. fra en tryknaptelefon.

Følgende symboler bruges: \* - stjerne og # - firkant

### Tilslutning

Slut telefonkablet til teleswitchen og til telefonstikket i væggen. Sæt derefter teleswitchen i en almindelig stikkontakt. Nu kan elinstallationer op til 10A sluttet direkte til teleswitchens stik. Udstyret kan tændes og slukkes manuelt på teleswitchens On/Off-knapper.

Lysdiode lyser grønt: Switchen er klar til brug (blinker grønt ved førstegangsbrug)

Lysdiode lyser rødt: Switchen er tændt

### Indstilling

Teleswitchen har en frit programmerbar systemkode. Koden er fra fabrikken indstillet til 0000. Denne kode kan til enhver tid ændres til enhver firecifret kode mellem 0000 og 9999.

Når switchen tages i brug første gang, skal fabrikkoden ændres til ens egen personlige kode. Gør således:

- Ring til den telefon, hvor teleswitchen er tilsluttet
- Efter 6 ringetoner tændes teleswitchen med et hørbart signal
- Vælg \*0000#tone\*9\* og indtast den nye kode
- Hvis f.eks. den nye kode skal være 1234, er fremgangsmåden:  
\* (stjerne) 0000 # (firkant) klartone \* (stjerne) 9\* (stjerne) 1234 # (firkant)
- Herefter kan alle andre funktioner indstilles

Husk på den valgte personlige kode - den skal bruges ved alle opkald til teleswitchen. Ved opkald gøres således: \* kode # , derefter den ønskede funktion som beskrevet nedenfor.

### Nulstilling af systemet

Skulle man glemme sin personlige kode, kan teleswitchen nulstilles til fabrikkoden 0000. Det gøres ved at trykke samtidig på On- og Off-knapperne i ca. 5 sekunder. For at vælge en ny personlig kode bruges fremgangsmåden ovenfor.

### Tænd-sluk

For at tænde/slukke teleswitchen over telefonen gøres følgende:

- Ring op til teleswitchen
- Når teleswitchen har meldt klar, indtastes den personlige adgangskode
- Nu har man ca. 6 sekunder til at tænde/slukke teleswitchen
- \*1# for at tænde - switchen kvitterer med en lang tone
- \*0# for at slukke - switchen kvitterer med to korte toner

Altså således: \* personlig kode # \* 1(hhv. 2) #. Det er altid en god idé at checke en ekstra gang, om beskeden er registreret (se 'Tændt/slukket-kontrol'). Er den ikke det, gentag ovenstående punkter.

## Teleswitch

Omskifter for styring af gulvarme via telefon

### Timerfunktion:

Teleswitchen kan tidsindstilles. Når man har tændt switchen, kan den stilles til at aktiveres efter 1-99 timer. Hvis man ønsker, at f.eks. en ventilator skal gå i gang 5 timer før, man kommer hjem, gøres følgende:

Tænd \*1#, derefter \*1\*5# (timeantallet angives fra 1 til 99)

### Tændt/slukket-kontrol

Gør følgende for at checke, om teleswitchen er tændt eller slukket:

- Ring op til teleswitchen
- Angiv personlig kode
- Vælg \*2#

Hvis switchen er tændt, høres en lang tone, hvis den er slukket, høres to korte toner.

### Indstilling af ringetoner (antal)

Teleswitchen er fabrikket indstillet til at melde klar efter 6 ringetoner. Man kan frit vælge et antal mellem 1 og 16. Gør således:

\*8\* (1-16) #

### Fejl

1. Ved fejlindtastning, gentag forløbet
2. Ved for længe mellem indtastninger, start forfra
3. Lyder der 4 toner, er der indtastet forkert kode - indtast den rigtige
4. Svarer telefonnummeret ikke, vent 1-2 minutter og prøv igen
5. Melder teleswitchen ikke klar, kontrollér da, om telefonen er indstillet til tonevalg

### Oversigt:

Ændring af system-/adgangskode:	*9* [Ny kode]
Tænde:	*1# (Lang tone)
Slukke:	*0# (To korte toner)
Timervalg:	*1#, *1* [1-99 timer]
Tændt/slukket-kontrol:	*2# (Lang tone = tændt, to korte toner = slukket)
Ændring af antal ringetoner:	*8* [1-16 gange]